

# OCCUPANCY SENSOR INSTALLATION INSTRUCTIONS

## READ AND FOLLOW ALL SAFETY INSTRUCTIONS!



### WARNING

- Make all electrical and ground connections in accordance with local codes or the National Electrical Code. If you are not familiar with these codes and requirements, consult a qualified electrician. This Professional should be familiar with the construction and operation of this product and hazards involved. Failure to do so may result in serious personal injury.
- To reduce the risk of fire, electric shock, personal injury, or property damage, please read and follow all safety instructions. If you do not understand these instructions or if any additional information is required, contact your local Topaz representative. Retain these instructions for maintenance reference.
- Do not exceed the allowed supply voltage marked on the luminaire label information.
- Disconnect power at the circuit breaker panel before any installation.



### CAUTION

- Do not expose wire to any sharp objects such as sheet metal to prevent wiring damage or abrasion.
- While the light is on, please avoid direct eye exposure.
- Combustible material should be kept away from fixture/LENS.
- Do not make or alter any open holes in any enclosure or any electrical component during installation.
- Do not use when the enclosure is damaged or broken in any way.
- Do not alter, relocate or remove wiring, lamp holder power supply or any other electrical component.
- Pursuant to NEC 410.69, *“Effective January 1, 2022, where control conductors are spliced, terminated, or connected in the same luminaire or enclosure as the branch-circuit conductors, the field-connected control conductor shall not be of a color reserved for the grounded branch circuit conductor or the equipment grounding conductor.”* And NEC 200.6(A)(2), *“An insulated grounded conductor of 6 AWG or smaller shall be identified by one of the following means: (2) The insulated conductor shall have a continuous gray outer finish.”* For this reason, Topaz® will be transitioning from using Purple and Gray dimming wires, to Purple and Pink dimming wires.

# OCCUPANCY SENSOR INSTALLATION INSTRUCTIONS

## Wiring Diagram:

### Dimming Driver

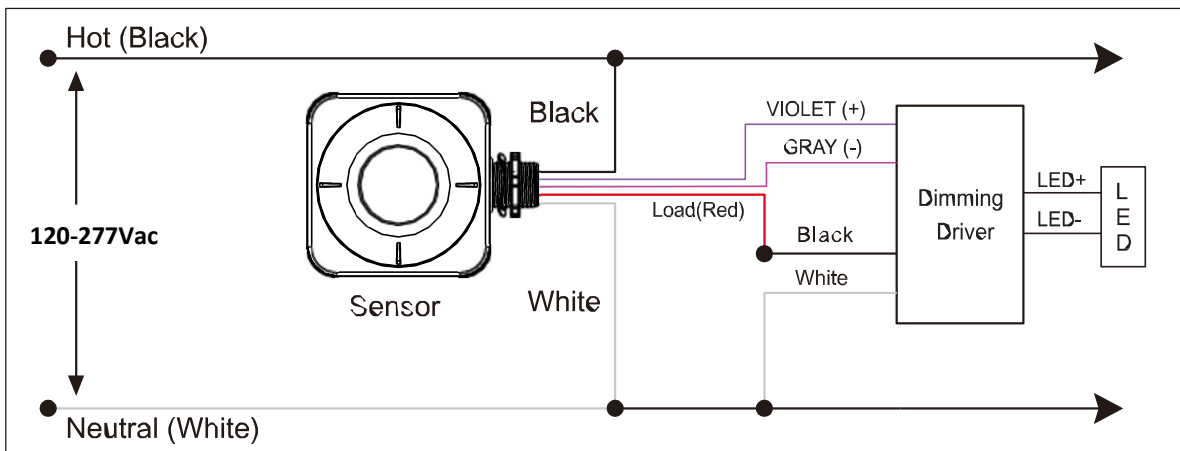

### Non-Dimming Driver

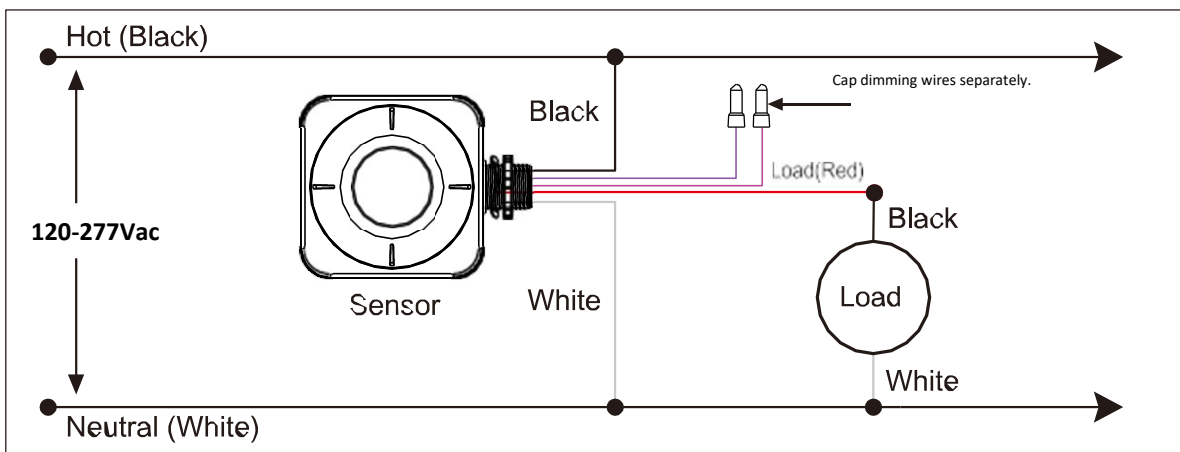

## Installation Instructions:

1. Turn off AC power at the circuit breaker before beginning any electrical work.
2. Remove the nut from the bottom of the sensor.
3. Select an available fixture knockout to mount the sensor, making sure to avoid restricting the sensor's field of view.
4. Route the sensor wires through the knockout, and thread the wires through the nut.
5. Tighten the nut onto the sensor.
6. Connect the wires according to the **Wiring Diagram** above.

# OCCUPANCY SENSOR INSTALLATION INSTRUCTIONS

## Motion Sensor Parameter Setting:





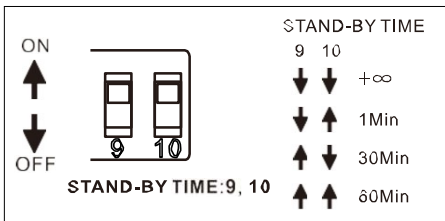
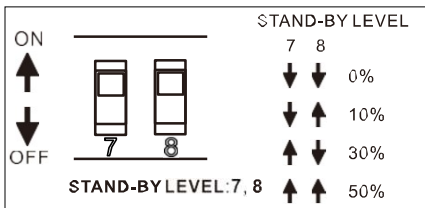
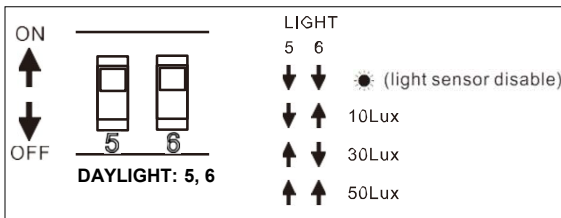
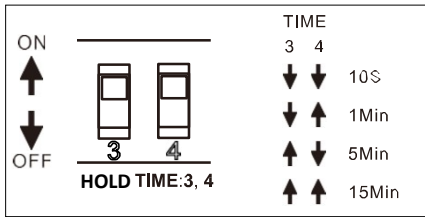
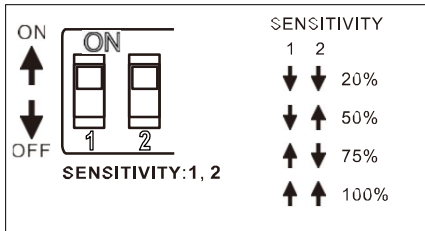

























**Note:** Factory default settings are as follows: 100% brightness 100% sensitivity, 1 minute hold time, disabled daylight sensor, 30% stand-by level and 0 seconds stand-by time.



1. Remove the lens cover by twisting counterclockwise 90° and gently lifting off the lens cover. You will find switches to set the parameters for the environment.
  - Switches 1&2 control Sensitivity.
  - Switches 3&4 control Hold Time.
  - Switches 5&6 control the Daylight threshold.
  - Switches 7&8 control Stand-by Light Level.
  - Switches 9&10 control Stand-by Time.
  
2. Switches 1 and 2 control the sensitivity. This setting controls the detection range. Follow the diagram to set the sensitivity needed for the environment
  
3. Switches 3 and 4 control the Hold Time. This setting controls how long the fixture will stay illuminated after sensing motion. Follow the diagram to set the Hold Time.
  
4. Switches 5 and 6 control the Daylight threshold. This setting controls the maximum amount of daylight that will allow the fixture to illuminate. Follow the diagram to set the Daylight threshold.
  
5. Switches 7 and 8 control the Stand-By Level. This setting controls the amount of light that will remain after the Hold Time has expired. Follow the diagram to set the Stand-By Level.
  
6. Switches 9 and 10 control the Stand-By Time. This setting controls the amount of time the fixture will stay on at the Stand-By Level. Follow the diagram to set the Stand-By Time.
  
7. Once the Parameters are set, install the sensor into the fixture. Close the fixture and turn on power.

# OCCUPANCY SENSOR INSTALLATION INSTRUCTIONS

## Parameter Setting By Remote Control:

	Button	Description	Button	Description
		Press the  button, the light goes to permanent on or permanent off mode, and the sensor is disabled. (MUST press  button to quit this mode for Setting.		Press  button, the sensor starts to function and all settings remain the same as the latest status before the light is switched on/off.
		Display the current/lastest setting parameters in LED indicators(the LED indicators will on for showing the setting parameters).		The button  is for testing purpose sensitivity only. after you choose sensitivity thresholds, then you press  button, The sensor goes to test mode(hold time is only 2s) automatically ,meanwhile the stand-by period and daylight sensor are disabled. Press  button to quit from this mode.
		Press  button, all settings go back to settings of dip Switch in sensor.		
	 	Enter in the setting condition, the parameter leds of remote control will flash to be selected. and Navigate to UP and Down for choose selected parameters in LED indicators.	 	Navigate to LEFT and RIGHT for choose selected parameters in LED indicators.
		Confirm the selected parameters selected parameters in remote control.		Press  or  , Enter in the setting condition, the parameter leds of remote control will flash to be selected. Press  for open or close smart day sensor that turn off/on light automatically according to the change of natural light level.
		Press  button, upload the current parameters to sensor(s), the led light which the sensor connects will on/off as confirm.		
	   	4 Scene modes with preset parameters which are available to be changed and saved in modes.		

**Note:** Factory default settings are as follows: 100% brightness, 100% sensitivity, 10 second hold time, 30 Lux daylight sensor, 30% stand-by level and 60minute stand-by time.

## Mode Setting:

1. Press MODE1 on the remote.
2. Press the up or down arrow to enable editing and to select the parameter to be changed.
3. Once all the parameters have been set to the desired values, press OK to save.
4. Press Mode1 to verify the changes have been saved. Press OK.
5. Standing under a powered-on light, aim the remote at the sensor and press the AUTO button. The light will flash off and on to confirm.
6. Press MODE1 and once again aim the remote at the sensor. Press SEND. The light will flash off and on to confirm.

**Note:** Up to 4 modes can be stored in the remote. Follow the steps above 3 more times selecting a different mode each time.

**\*\*NOTE: THESE INSTRUCTIONS DO NOT ADDRESS ALL PERMUTATIONS THAT MAY EXIST IN INSTALLATION, MAINTENANCE, AND OPERATING ENVIRONMENT.**  
**\*\*REMARQUE : CES INSTRUCTIONS NE TRAITENT PAS DE TOUTES LES PERMUTATIONS QUI PEUVENT EXISTER DANS L'INSTALLATION, LA MAINTENANCE ET L'ENVIRONNEMENT D'EXPLOITATION.**  
**\*\*NOTA: ESTAS INSTRUCCIONES NO ABORDAN TODAS LAS PERMUTACIONES QUE PUEDEN EXISTIR EN EL ENTORNO DE INSTALACIÓN, MANTENIMIENTO Y OPERACIÓN.**

# CAPTEUR D'OCCUPATION INSTRUCTIONS D'INSTALLATION

## LISEZ ET SUIVEZ TOUTES LES CONSIGNES DE SÉCURITÉ!



### AVERTISSEMENT

- Effectuez toutes les connexions électriques et terrestres conformément aux codes locaux ou au Code national de l'électricité. Si vous ne connaissez pas ces codes et exigences, consultez un électricien qualifié. Ce professionnel doit être familier avec la construction et le fonctionnement de ce produit et les dangers impliqués. Le défaut de le faire peut entraîner des blessures graves.
- Pour réduire le risque d'incendie, de choc électrique, de blessures corporelles ou de dommages matériels, veuillez lire et suivre toutes les instructions de sécurité. Si vous ne comprenez pas ces instructions ou si des informations supplémentaires sont nécessaires, contactez votre représentant Topaz local. Conservez ces instructions à titre de référence de maintenance.
- Ne pas dépasser la tension d'alimentation autorisée indiquée sur l'étiquette du luminaire.
- Débranchez l'alimentation au niveau du panneau du disjoncteur avant toute installation.



### PRUDENCE

- N'exposez pas de fil à des objets tranchants tels que la tôle pour éviter les dommages au câblage ou l'abrasion.
- Pendant que la lumière est allumée, veuillez éviter l'exposition directe des yeux.
- Le matériau combustible doit être tenu à l'écart du luminaire ou de l'objectif.
- Ne faites ni ne modifiez aucun trou ouvert dans un boîtier ou un composant électrique pendant l'installation.
- Ne pas utiliser lorsque l'enceinte est endommagée ou cassée de quelque manière que ce soit.
- Ne modifiez pas, ne déplacez pas ou n'enlevez pas le câblage, l'alimentation électrique du support de lampe ou tout autre composant électrique.
- Conformément à l'article 410.69 du CEN, « À compter du 1er janvier 2022, lorsque les conducteurs de commande sont épissés, terminés ou connectés dans le même luminaire ou boîtier que les conducteurs de circuits de branchement, le conducteur de commande connecté au champ ne doit pas être d'une couleur réservée au conducteur de circuit de branchement mis à la terre ou au conducteur de mise à la terre de l'équipement. » Et le sous-alinéa 200.6(A)(2) de la NEC, « Un conducteur isolé mis à la terre de 6 AWG ou moins doit être identifié par l'un des moyens suivants: (2) Le conducteur isolé doit avoir une finition extérieure grise continue. » Pour cette raison, Topaz® passera de l'utilisation de fils de gradation violets et gris aux fils de gradation violets et roses.

# CAPTEUR D'OCCUPATION INSTRUCTIONS D'INSTALLATION

Schéma de Câblage :

## Pilote de Gradation

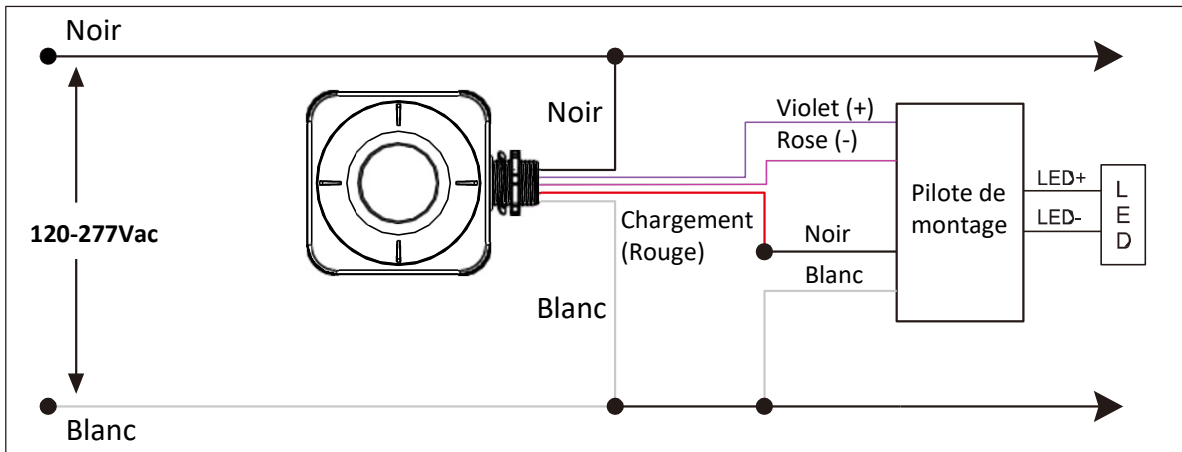

## Pilote sans Gradation

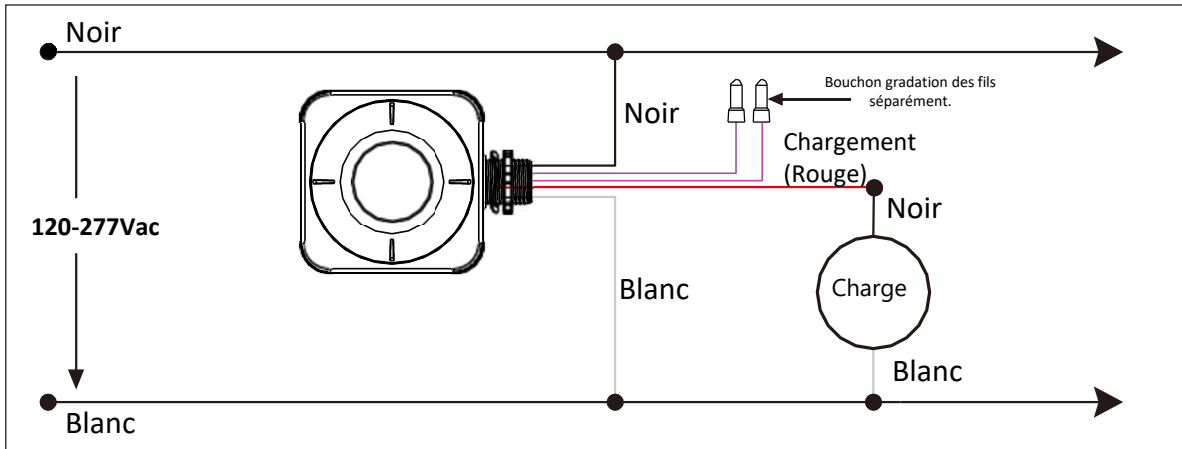

## Instructions d'Installation:

1. Coupez l'alimentation en courant alternatif au niveau du disjoncteur avant de commencer tout travail électrique.
2. Retirez l'écrou de la partie inférieure du capteur.
3. Choisissez une débouchure disponible pour installer le capteur, en vous assurant de ne pas restreindre le champ de vision du capteur.
4. Faites passer les fils du capteur par la débouchure et enfitez les fils dans l'écrou.
5. Serrez l'écrou sur le capteur.
6. Branchez les fils conformément au **schéma de câblage** ci-dessus.

# CAPTEUR D'OCCUPATION INSTRUCTIONS D'INSTALLATION

## Réglage des paramètres du capteur de mouvement:





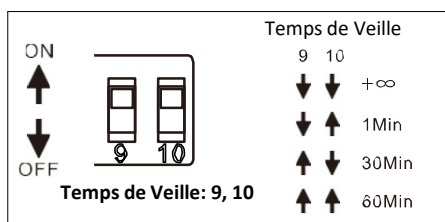
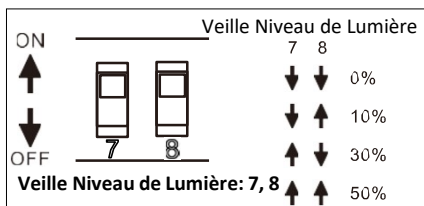
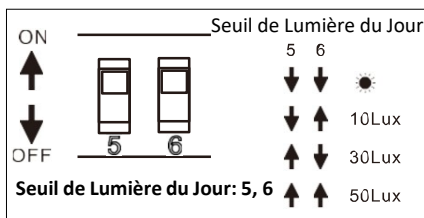
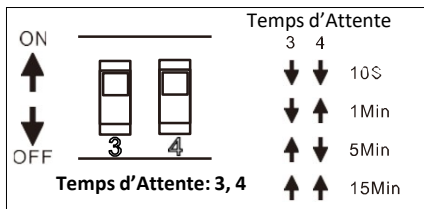
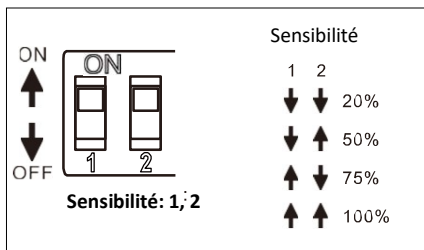



















**Remarque** Les paramètres d'usine par défaut sont les suivants :  
100 % de luminosité, 100 % de sensibilité, 1 minutes d'éclairage, capteur de lumière du jour désactivé, 30 % de niveau de veille et 0 seconde de temps de veille.



- Retirez le diffuseur en le tournant à 90° dans le sens antihoraire et en le soulevant doucement. Vous trouverez des commutateurs pour définir les paramètres de l'environnement.
  - Commutateurs 1 & 2 contrôlent la sensibilité.
  - Commutateurs 3 & 4 contrôlent le Temps d'attente.
  - Commutateurs 5 & 6 contrôlent le seuil de lumière du jour.
  - Commutateurs 7 & 8 contrôle Veille Niveau de lumière.
  - Commutateurs 9 & 10 contrôle Temps de veille.
- Les commutateurs 1 et 2 contrôlent la sensibilité. Ce paramètre contrôle la plage de détection. Suivez le diagramme pour définir la sensibilité nécessaire à l'environnement.
- Les commutateurs 3 et 4 contrôlent le temps de maintien. Ce paramètre contrôle la durée pendant laquelle le luminaire restera allumé après avoir détecté un mouvement. Suivez le diagramme pour définir le temps de suspension.
- Les commutateurs 5 et 6 contrôlent le seuil de lumière du jour. Ce réglage contrôle la quantité maximale de lumière du jour qui permettra au luminaire de s'éclairer. Suivez le diagramme pour définir le seuil de lumière du jour.
- Les commutateurs 7 et 8 contrôlent le niveau de veille. Ce paramètre contrôle la quantité de lumière qui restera après l'expiration du temps d'attente. Suivez le diagramme pour définir le niveau de veille.
- Les commutateurs 9 et 10 contrôlent le temps de veille. Ce paramètre contrôle la durée pendant laquelle le luminaire restera allumé au niveau de veille. Suivez le diagramme pour définir l'heure de veille.
- Une fois les paramètres définis, installez le capteur dans le luminaire. Fermez le luminaire et mettez-le sous tension.

# CAPTEUR D'OCCUPATION INSTRUCTIONS D'INSTALLATION

## Réglage des paramètres par télécommande:

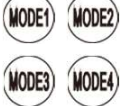
	Bouton	Description	Bouton	Description
		Appuyez sur le bouton  (MARCHÉ/ARRÊT), l'éclairage passe en mode marche ou arrêt permanent et le capteur est désactivé. (Il faut appuyer sur le bouton  pour quitter ce mode et continuer la dernière scène).		Appuyez sur le bouton  , le capteur reviendra à la programmation précédente.
		Affichage des paramètres de réglage actuels des voyants lumineux à DEL (les voyants lumineux à DEL s'allument pour indiquer la sélection de réglage actuelle).		Le bouton  (ESSAI) sert uniquement à tester la sensibilité du capteur. Après avoir choisi un nouveau seuil de sensibilité, appuyez sur le bouton  (ESSAI). Ce capteur passe en mode d'essai (éclairage pendant 2 secondes), tandis que la période de veille et le capteur de lumière du jour sont désactivés. Appuyez sur  pour quitter ce mode.
		Appuyez sur le bouton  (RÉINITIALISER) pour que tous les paramètres reviennent à la programmation d'origine ou aux réglages du commutateur DIP du capteur.		
		Entrez la condition de réglage, les voyants lumineux à DEL de paramètre de la télécommande clignotent pour indiquer le réglage sélectionné. Appuyez sur HAUT/BAS pour sélectionner le paramètre souhaité.		Naviguez vers la GAUCHE et la DROITE pour choisir le paramètre sélectionné dans les voyants lumineux à DEL.
		Validez les paramètres sélectionnés affichés par les voyants lumineux à DEL.		Appuyez sur  (HAUT) ou  (BAS) pour entrer les conditions de réglage. Appuyez sur le bouton  pour activer ou désactiver la fonction de crépuscule à l'aube. Cette fonction permet d'éteindre et d'allumer automatiquement le luminaire en fonction de la variation du niveau de lumière naturelle détectée.
		Appuyez sur le bouton  (ENVOYER) pour téléverser les paramètres actuels dans le capteur. Le luminaire s'éteint et s'allume pour confirmer la réception de la programmation.		
		Quatre modes de scène avec des paramètres prédéfinis qui peuvent être modifiés et enregistrés pour l'application.		

**Remarque :** Les paramètres d'usine par défaut sont les suivants : 100 % de luminosité, 100 % de sensibilité, 5 minutes d'éclairage, capteur de lumière du jour désactivé, 30 % de niveau de veille et 60 minutes de temps de veille.

## Réglage du mode:

1. Appuyez sur MODE1 sur la télécommande.
2. Appuyez sur la flèche vers le haut ou vers le bas pour activer la modification et sélectionner le paramètre à modifier.
3. Une fois que tous les paramètres ont été réglés aux valeurs souhaitées, appuyez sur OK pour enregistrer.
4. Appuyez sur le MODE1 pour vérifier que les changements ont été enregistrés. Appuyez sur OK.
5. En vous tenant debout sous une lampe allumée, pointez la télécommande vers le capteur et appuyez sur le bouton AUTO. La lumière clignotera pour confirmer.
6. Appuyez sur MODE1 et pointez de nouveau la télécommande vers le capteur. Appuyez sur SEND (ENVOYER). La lumière clignotera pour confirmer.

**Remarque :** Jusqu'à quatre modes peuvent être enregistrés dans la télécommande. Suivez les étapes ci-dessus trois fois de plus en sélectionnant un mode différent à chaque fois.



# SENSOR DE OCUPACIÓN

## INSTRUCTIONS D'INSTALLATION

**¡LEA Y SIGA TODAS LAS INSTRUCCIONES DE SEGURIDAD!**



### ADVERTENCIA

- Realice todas las conexiones eléctricas y de tierra de acuerdo con los códigos locales o el Código Eléctrico Nacional. Si no está familiarizado con estos códigos y requisitos, consulte a un electricista calificado. Este profesional debe estar familiarizado con la construcción y operación de este producto y los peligros involucrados. No hacerlo puede resultar en lesiones personales graves.
- Para reducir el riesgo de incendio, descarga eléctrica, lesiones personales o daños a la propiedad, lea y siga todas las instrucciones de seguridad. Si no entiende estas instrucciones o si se requiere información adicional, comuníquese con su representante local de Topaz. Conserve estas instrucciones para la referencia de mantenimiento.
- No exceda la tensión de alimentación permitida marcada en la información de la etiqueta de la luminaria.
- Desconecte la alimentación en el panel del disyuntor antes de cualquier instalación.



### CAUTELA

- No exponga el cable a ningún objeto afilado, como la chapa metálica, para evitar daños o abrasión en el cableado.
- Mientras la luz está encendida, evite la exposición directa de los ojos.
- El material combustible debe mantenerse alejado del accesorio / LENTE.
- No hagas ni altere ningún orificio abierto en ningún gabinete o componente eléctrico durante la instalación.
- No lo uses cuando el recinto esté dañado o roto de alguna manera.
- No altere, reubique ni retire el cableado, la fuente de alimentación del portalámparas ni ningún otro componente eléctrico.
- De conformidad con NEC 410.69, "A partir del 1 de enero de 2022, cuando los conductores de control estén empalmados, terminados o conectados en la misma luminaria o gabinete que los conductores de circuito de ramificación, el conductor de control conectado al campo no será de un color reservado para el conductor del circuito de ramal conectado a tierra o el conductor de puesta a tierra del equipo". Y NEC 200.6 (A) (2), "Un conductor aislado a tierra de 6 AWG o menor se identificará por uno de los siguientes medios: (2) El conductor aislado tendrá un acabado exterior gris continuo". Por esta razón, Topaz® pasará de usar cables de atenuación púrpura y gris a cables de atenuación púrpura y rosa.

# SENSOR DE OCUPACIÓN INSTRUCTIONS D'INSTALLATION

## Diagrama de Cableado:

### Controlador con regulador de intensidad

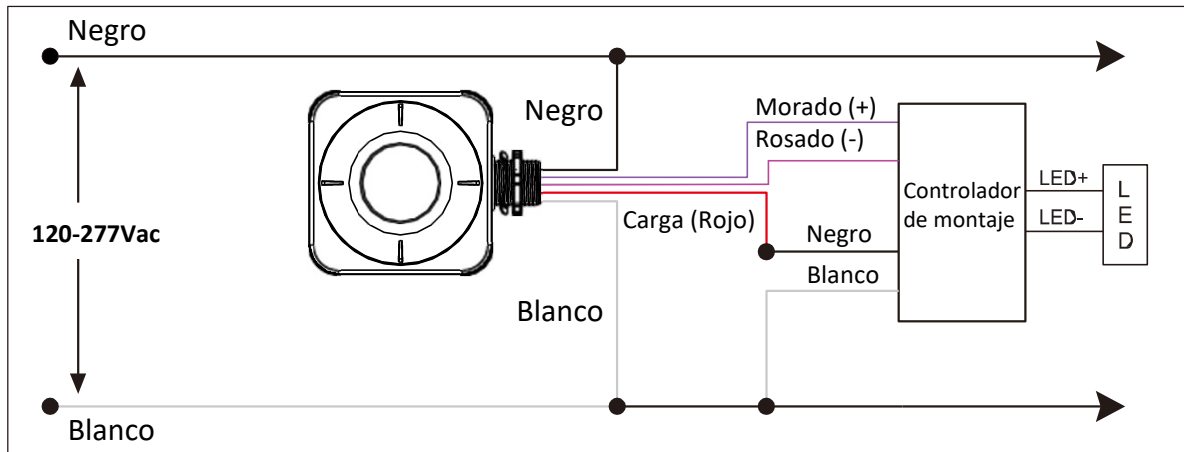

### Controlador sin regulador de intensidad

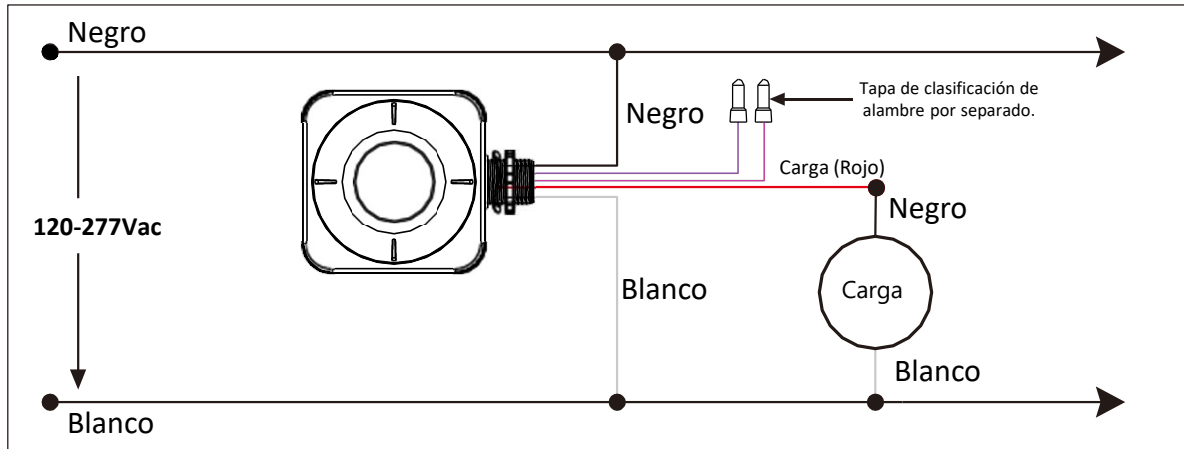

## Instrucciones de Instalación:

1. Corta el suministro de corriente alterna en el panel de interruptores antes de comenzar cualquier trabajo eléctrico.
2. Retira la tuerca de la parte inferior del sensor.
3. Selecciona un orificio disponible en la lámpara para montar el sensor, asegurándote de evitar restringir el campo de visión del sensor.
4. Pasa los cables del sensor a través del orificio y enrosca los cables a través de la tuerca.
5. Aprieta la tuerca sobre el sensor.
6. Conecta los cables según el **Diagrama de cableado** anterior.

# SENSOR DE OCUPACIÓN INSTRUCTIONS D'INSTALLATION

## Ajuste de parámetros del sensor de movimiento:

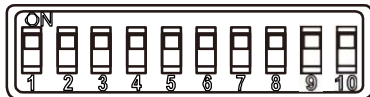



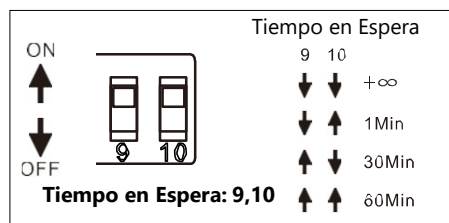
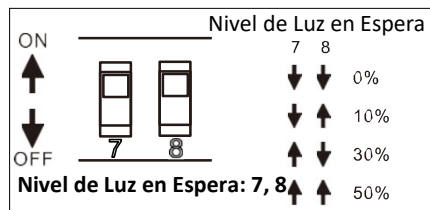
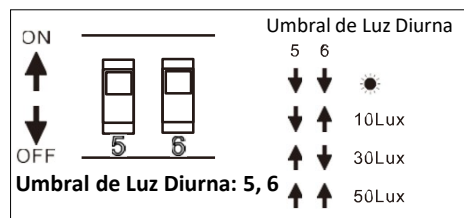
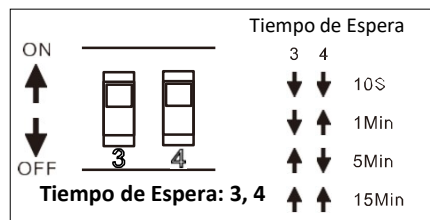
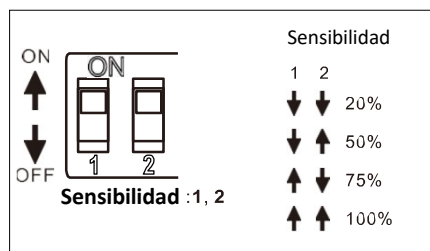

























**Nota:** Las configuraciones por defecto de la fábrica son las siguientes: Brillo del 100% sensibilidad del 100%, tiempo de espera de 1 minuto, sensor de luz diurna deshabilitado, nivel de espera del 30% y tiempo de espera de 0 segundos.



- Retira la cubierta del lente girándola en sentido contrario a las manecillas del reloj 90° y levantándola suavemente. Encontrarás interruptores para establecer los parámetros ambientales.
  - Interruptores 1&2 control Sensibilidad.
  - Interruptores 3&4 control Tiempo de espera.
  - Los interruptores 5 y 6 controlan el umbral de luz diurna.
  - Interruptores 7&8 control Nivel de luz en espera.
  - Interruptores 9&10 control tiempo de espera.
- Los interruptores 1 y 2 controlan la sensibilidad. Esta configuración controla el rango de detección. Siga el diagrama para establecer la sensibilidad necesaria para el entorno.
- Los interruptores 3 y 4 controlan el tiempo de espera. Esta configuración controla cuánto tiempo permanecerá iluminado el accesorio después de detectar el movimiento. Siga el diagrama para establecer el tiempo de espera.
- Los interruptores 5 y 6 controlan el umbral de luz diurna. Esta configuración controla la cantidad máxima de luz diurna que permitirá que el accesorio se ilumine. Siga el diagrama para establecer el umbral de luz diurna.
- Los interruptores 7 y 8 controlan el nivel de espera. Esta configuración controla la cantidad de luz que permanecerá después de que haya expirado el tiempo de espera. Siga el diagrama para establecer el nivel de espera.
- Los interruptores 9 y 10 controlan el tiempo de espera. Esta configuración controla la cantidad de tiempo que el accesorio permanecerá encendido en el nivel de espera. Siga el diagrama para establecer el tiempo de espera.
- Una vez que se hayan establecido los parámetros, instalar el sensor en el accesorio. Cierre el accesorio y encienda la alimentación.

# SENSOR DE OCUPACIÓN INSTRUCTIONS D'INSTALLATION

## Configuración de Parámetros por Control Remoto:

	Botón	Descripción	Botón	Descripción
		Presiona el botón  (ENCENDIDO/APAGADO) y la luz pasará al modo encendido permanente o apagado permanente y el sensor quedará inhabilitado. (Debes presionar el botón  para abandonar este modo y continuar la última escena).		Presiona el botón  y el sensor regresará a la programación anterior.
		Mostrar los actuales/últimos parámetros de configuración en indicadores LED (Los indicadores LED estarán encendidos y mostrarán la selección de configuración actual).		El botón  (PRUEBA) es sólo para probar la sensibilidad del sensor. Después de elegir un nuevo umbral de sensibilidad, presiona el botón  (PRUEBA). El sensor va al modo de prueba (el tiempo de espera es de 2 segundos), mientras que el período de espera y el sensor de luz diurna quedan deshabilitados. Presiona  para abandonar este modo.
		Presiona el botón  (REINICIAR) para hacer que todas las configuraciones regresen a la configuración original de programación o del interruptor DIP en el sensor.	 	Navega a la IZQUIERDA y DERECHA para elegir el parámetro seleccionado en los indicadores LED.
	 	Introduce la condición de configuración, las luces LED indicadoras de parámetros del control remoto parpadearán para indicar qué configuración se selecciona. Presiona ARRIBA/ABAJO para seleccionar el parámetro deseado.		Presiona  (ARRIBA) o  (ABAJO) para ingresar las condiciones de configuración. Presiona el botón  para encender o apagar la función del atardecer al amanecer. Esto apagará y encenderá tu lámpara automáticamente según el cambio en el nivel de luz natural detectado.
		Presiona el botón  (ENVIAR) para cargar los parámetros actuales en el sensor. La lámpara se apagará y encenderá para indicar que la programación ha sido recibida.		
	   	4 modos de escena con parámetros preestablecidos están disponibles para ser cambiados y guardados para la aplicación.		

**Nota:** Las configuraciones por defecto de la fábrica son las siguientes: Brillo del 100%, sensibilidad del 100%, tiempo de espera de 5 minutos, sensor de luz diurna deshabilitado, nivel de espera del 30% y tiempo de espera de 60 minutos.

## Configuración de modo:

1. Presiona MODE1 en el control remoto.
2. Presiona la flecha hacia arriba o hacia abajo para permitir la edición y seleccionar el parámetro a cambiar.
3. Una vez que todos los parámetros se han establecido en los valores deseados, presiona OK para guardar.
4. Presiona Mode1 para verificar que los cambios se han guardado. Presiona OK.
5. Párate debajo de una luz encendida y dirige el control remoto hacia el sensor y presiona el botón AUTO. La luz se apagará y encenderá para confirmar.
6. Presiona MODE1 y una vez más dirige el control remoto hacia el sensor. Presiona SEND. La luz se apagará y encenderá para confirmar.

**Nota:** Se pueden almacenar hasta 4 modos en el control remoto. Sigue los pasos anteriores 3 veces más para seleccionar un modo diferente cada vez.

**\*\*NOTE: THESE INSTRUCTIONS DO NOT ADDRESS ALL PERMUTATIONS THAT MAY EXIST IN INSTALLATION, MAINTENANCE, AND OPERATING ENVIRONMENT.  
\*\*REMARQUE : CES INSTRUCTIONS NE TRAITENT PAS DE TOUTES LES PERMUTATIONS QUI PEUVENT EXISTER DANS L'INSTALLATION, LA MAINTENANCE ET L'ENVIRONNEMENT D'EXPLOITATION.  
\*\*NOTA: ESTAS INSTRUCCIONES NO ABORDAN TODAS LAS PERMUTACIONES QUE PUEDEN EXISTIR EN EL ENTORNO DE INSTALACIÓN, MANTENIMIENTO Y OPERACIÓN.**